

RO





**INSTRUCȚIUNI pentru instalarea și
utilizarea TERMOȘEMINEELOR PE PELEȚI
seria SONTEC 13kW, 25kW**



VERSION 01

CUPRINS:

1	Măsurile de securitate	4
2	Caracteristici tehnice	6
	2.1. Livrarea și dezambalarea șemineului	6
	2.2. Descrierea șemineului pe peleți	6
	2.3. Parametri tehnici	7
3	Instalarea șemineului pe peleți	8
	3.1. Reguli generale	8
	3.2. Conectarea conductei exterioare de intrare a aerului proaspăt	9
	3.3. Sistemul gazelor de ardere	10
	3.4. Cerințe privind sistemul gazelor de ardere	10
	3.5. Tubulatura sistemului de evacuare a gazelor de ardere	10
	3.6. Scheme de legare a sistemului gazelor de ardere / legarea șemineului la coș	11
	3.7. Montarea tubulaturii gazelor de ardere pe acoperiș	12
	3.8. Conectarea la instalația electrică	12
4	Combustibil	13
5	Exploatarea șemineului pe peleți	15
	5.1. Măsurile de securitate la exploatarea șemineului pe peleți	15
	5.2. Înainte de a aprinde șemineul pentru prima dată	15
	5.3. Prima aprindere a șemineului	15
6	Controller	16
	6.1. Descriere	16
	6.2. Conectarea	17
	6.3. Panou de control. Funcții	19
	6.4. Meniul utilizatorului (1)	21
	6.5. Meniul utilizatorului (2)	24
	6.6. Regimurile de funcționare	26
	6.7. Funcții	32
7	Curățare și întreținere	37
8	Service	41
9	Condiții de garanție	41
10	Reciclare și aruncare	41

	Obligatoriu asigurarea unei variante alternative de energie electrică - generator cu puterea necesară!
	ATENȚIE! Montajul și setarea șemineului trebuie făcute de către un tehnician autorizat sau un specialist autorizat, urmând instrucțiunile de securitate și regulile de lucru.
	Instalatorul/service-ul autorizat sunt obligați să instruiască utilizatorul privind exploatarea șemineului și întreținerea acestuia.

1. Măsurile de securitate

Șemineul pe peleți SONTEC 13kW, 25kW este proiectat pentru a avea o securitate maximă și o exploatare ușoară. Cu toate acestea, este necesar să respectați următoarele măsuri de securitate:

1. Este indicat să nu se lase porțiuni neacoperite ale conductei de evacuare a gazelor arse pe traseul dintre șemineu și coș care să intre în contact cu alte obiecte.
2. Instalarea trebuie făcută de către un instalator autorizat. După finalizarea acesteia, instalatorul este obligat să prezinte utilizatorului final certificatul de garanție pentru lucrarea efectuată atestând astfel că șemineul pe peleți a fost conectat în conformitate cu toate standardele și normele locale aplicabile și că instalatorul poartă în totalitate răspunderea pentru calitatea lucrării efectuate.
3. La realizarea instalației se vor respecta toate normativele și legile în vigoare.
4. Producătorul nu poartă nici-o răspundere dacă indicațiile mai sus amintite nu sunt respectate.
5. Instrucțiunile de montaj și instalare fac parte integrantă din prezentul produs. În cazul în care acestea lipsesc sau vor fi pierdute, utilizatorul produsului trebuie să înștiințeze vânzătorul care îi va pune la dispoziție un alt exemplar.
6. Prezentul șemineu pe peleți trebuie să fie utilizat numai în scopul pentru care a fost produs.
7. Producătorul nu poartă nici-o răspundere pentru vătămarile aduse oamenilor, animalelor sau obiectelor pricinuite de instalarea sau folosirea incorectă a prezentului produs.
8. După îndepărtarea ambalajului, utilizatorul trebuie să verifice dacă furnitura este completă. În cazul în care lipsește o piesă, vânzătorul produsului trebuie să-i livreze utilizatorului piesa care lipsește.

9. Înlocuirea pieselor defecte se va face numai cu piese originale. Pentru aceasta luați legătura cu un service SONTEC autorizat.

10. Mentenanță obligatorie:

- **Șemineul trebuie curățat zilnic – se îndepărtează cenușa din creuzet și din zona creuzetului; la un interval de cca 7 zile se vor îndepărta depunerile solidificate de pe perețele creuzetului.**
- **Curățarea lunară sau după folosirea cantității cuprinse între 800 și 1000 kg de peleți (peleți certificați). Această curățarea constă în îndepărtarea capacelor și lateralelor șemineului, curățarea căilor de fum și aspirarea cenușii acumulate la baza șemineului.**
- **Revizia anuală. Se curăță șemineul ca la curățarea lunară și, în plus, se curăță legătura dintre șemineu și coș. Se verifică și, eventual, se înlocuiesc bușile șnecului, se verifică și se curăță ventilatorul. Acest lucru trebuie făcut de către un service SONTEC autorizat. În perioada de garanție, întreținerea și service-ul trebuie efectuate de către service-ul autorizat care a pus șemineul în funcțiune și îl ține sub supraveghere.**

În scopul unei funcționări în condiții de siguranță trebuie respectate cu strictete următoarele reguli:

- Șemineul cu peleți nu trebuie exploatat de către copii sau persoane cu handicap.
- Se interzice instalarea șemineului în încăperi ude sau umede, cum sunt baia sau încăperea destinată mașinii de spălat rufe. Nu vă atingeți de șemineu cu mâinile sau picioarele ude.
- Se interzice modificarea măsurilor de securitate fără aprobarea instalatorului/service-ului SONTEC autorizat.
- Protejați cablul de alimentare electrică, nu trageți de el și nu-l defectați.
- Se interzice accesul copiilor sau oamenilor cu handicap în încăperea unde șemineul este instalat, fără supravegherea acestora.
- Ușa șemineului trebuie să fie închisă în timpul funcționării.
- Evitați contactul cu porțiunile fierbinți ale șemineului.
- Verificați eventualele probleme de funcționare ale șemineului, înainte de începerea sezonului rece sau atunci când nu ați folosit șemineul timp îndelungat (vezi capitolul 6.0).
- Șemineul pe peleți este proiectat să funcționeze chiar și în condiții meteorologice extreme. Cu toate astea, în caz de vânt puternic sau temperaturi foarte scăzute, sistemul de siguranță poate opri funcționarea șemineului. În acest caz, luați legătura cu service-ul autorizat de întreținere și nu încercați singuri să dezactivați sistemul de protecție și siguranță sau să-l puneți din nou în funcțiune.
- În încăperea unde se află șemineul trebuie să existe un extingtor, în cazul ivirii unui incendiu în tubul de evacuare a gazelor arse.

2. Caracteristici tehnice

2.1. Livrarea și dezambalarea șemineului

Șemineul se livrează pe palet, ambalat în cutie de carton, folie stretch și colțari. Îndepărtați ambalajul cu atenție. Verificați șemineul dacă are defecte vizibile sau defectiuni.

Verificați sticla ușii.

Deschideți rezervorul din partea superioară a șemineului și verificați:

- Telecomanda;
- Panoul electronic de comandă + șuruburi de montare;
- Instrucțiunile de montaj și utilizare;
- Cablul de alimentare electrică;
- Supapa de siguranță.

Verificați dacă ați primit și documentația tehnică (instrucțiunile de exploatare, cartea de service + certificatul de garanție). **Citiți cu atenție toată documentația** și păstrați-o. În cazul constatării unui defect, deteriorare sau piese/elemente care lipsesc, adresați-vă vânzătorului de la care ați cumpărat produsul.

2.2. Descrierea șemineului pe peleți

Șemineul pe peleți SONTEC 13kW,

25kW cu cămașă de apă este destinat

conectării la instalația termică pentru încălzirea locuințelor, birourilor, restaurantelor mai mici și altele.

Creează o atmosferă plăcută și de confort.

Camera de ardere a șemineului

este protejată de o cămașă cu apă cu

suprafață mare care asigură o

eficacitate ridicată. Arzătorul

(creuzetul) șemineului este

confectionat dintr-un material rezistent

la foc. Ușa șemineului se închide

ermetic. Sticla de ceramică a ușii este

termorezistentă – rezistă la

temperaturi de până la 700°C. Grație sticlei din ceramică se poate observa focul,

eliminând contactul cu scânteile ce pot fi periculoase sau cu fumul.



Elementele șemineului pe peleți:

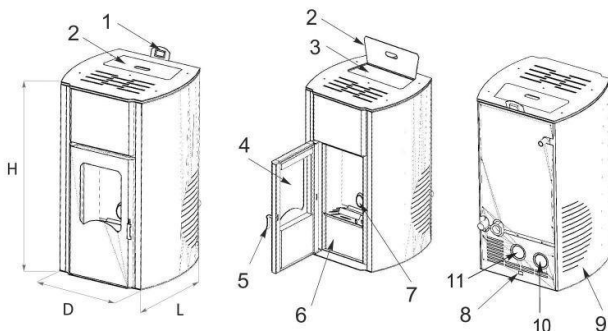

1 – Panoul de comandă (controller)	6 - Sertar de cenușă
2 - Capacul rezervorului pentru peleți	7 - Arzător
3 - Rezervor pentru peleți	8 - Alimentare electrică
4 - Sticla din ceramică	9 - Panouri decorative laterale
5 - Mânerul ușii	10 - Coș de fum
	11 - Țeavă intrare aer

2.3. Parametrii tehnici

	Model	13 kW	25 kW
Înălțime	mm	900	1100
Lățime	mm	530	580
Adâncime	mm	520	680
Greutate	kg	120	180
Conductă intrare aer, diametru	mm	ø 80	ø80
Temperatura gazelor de evacuare	°C	<180	<180
Conductă evacuare gaze, diametru	mm	ø 80	ø80
Volum buncăr	Litri	12	40
Putere nominală	kW	13	25
Capacitate termică redusă	kW	5,5	5,5
Capacitate termică nominală	kW	11	21.5
Racord tur agent termic		ștuț ø 1" 25mm	ștuț ø1" 25mm
Racord retur agent termic		ștuț ø 1" 25 mm	ștuț ø1" 25mm
Presiune de lucru	Bar	2	2
Consum mediu combustibil per oră	kg/h	1.5	3
Timp de ardere buncăr plin cu peleți la putere termică maximă	h	8	12
Conținut de monoxid de carbon (CO) în gazele de ardere,		0,02%	0,02%

la 13% oxigen O ₂ la puterea termică nominală				
	Eficiență	%	87.5	91.2
	Puterea părții electrice	W	150	150
	Tensiune de alimentare	V/Hz	230/50	230/50
	Combustibil recomandat		Peleți de lemn, Ø 6-8 mm, EN 14961-2:2011	

Datele din tabelul de mai sus, au fost stabilite pe baza testelor efectuate prin arderea de peleți de lemn cu puterea calorică de 18220 Kj/kg (echivalentul a 4350 Kcal/kg). Valorile indicate mai sus sunt informative, nu sunt obligatorii.

Producătorul își rezervă dreptul de a modifica aceste valori în orice moment, în scopul îmbunătățirii eficacității șemineului.

3. Instalarea șemineului pe peleți

3.1. Reguli generale

Asamblarea și conectarea corectă a sistemului de evacuare a gazelor de ardere este de o importanță majoră în funcționarea fără probleme a șemineului pe peleți. Greșelile făcute în timpul montajului și instalării, nu intră în garanția acordată de către PRODUCĂTOR.

Instalarea și punerea în funcțiune a șemineului se efectuează obligatoriu de către un instalator/service autorizat SONTEC!

Recomandări PREALABILE de montaj și instalare a șemineului:

- Verificați volumul încăperii unde se instalează șemineul – nu trebuie să aibă mai puțin de 40 m³.
- Încăperea trebuie să aibă acces la coș pentru evacuarea gazelor de ardere, coșul trebuie să fie în bună stare de funcționare, să corespundă normelor și legislației în vigoare și să corespundă parametrilor necesari pentru buna funcționare a șemineului;
- Distanța dintre părțile laterale ale șemineului și perete trebuie să fie de minim 60 cm, această distanță asigură accesul pentru operațiile de curățare sau de mentenanță;
- Respectați toate normele tehnice, de construcție și de securitate;
- Nu instalați șemineul pe peleți în dormitor, baie, precum și în încăperi unde deja exista o altă sursă de căldură, fără a se asigura accesul aerului proaspăt în cantități suficiente pentru asigurarea arderii combustibililor (un alt șemineu sau altele);
- În încăperea unde este instalat șemineul nu trebuie să existe substanțe explozive;
- Suprafața din jurul șemineului trebuie să fie din piatră, ciment sau alt material rezistent la incendiu;

- Distanța minimă la care șemineul trebuie să se afle față de materialele ce se pot aprinde ușor este de 200 mm. Dacă podeaua este din materiale ce se pot aprinde ușor (de exemplu parchet), aceasta trebuie izolată cu un material care nu se poate aprinde
- Conductele metalice pentru gazele de ardere, trebuie să se afle la 1,5 m de materialele ce se pot aprinde ușor.
- Recomandăm ca șemineul să fie instalat cât se poate de aproape de sistemul de evacuare a gazelor de ardere (coș). Țevile orizontale ale sistemului de evacuare este indicat să aibă o înclinare minimă de 3-5%.

După ce ați stabilit locul de instalare al șemineului, îndepărtați cartonul și celelalte materiale de protecție ale șemineului și verificați dacă ușa șemineului se închide bine.

3.2. Asigurarea aerului de combustie

Pentru o bună funcționare a șemineului acesta trebuie să primească o cantitate suficientă de aer proaspăt care să asigure o ardere corectă a peleiilor. Pentru aceasta este obligatoriu ca încăperea în care este plasat șemineul să fie prevăzută cu o priză de aer de minim 100 cm² care să nu fie obturată de nici-un fel de obstacole. În mod excepțional, aerul necesar pentru combustie se poate primi și dintr-o altă încăpere care este aerisită în permanență, unde nu există un alt șemineu sau alt sistem ce necesită aer de combustie. Această cameră nu poate fi însă dormitor, baie sau altă încăpere care prezintă pericol de incendiu cum poate fi de exemplu: garaj, un beci sau un depozit unde se află materiale ce se pot aprinde ușor. Dacă, însă, în încăperea în care este plasat șemineul există un alt șemineu pe peleți sau alt echipament care necesită aer de combustie, aerul necesar trebuie să fie asigurat din exterior.

ADMISIE DE AER DE COMBUSTIE DIN EXTERIOR

În scopul unei funcționări corecte, pentru asigurarea aerului de combustie, se poate face o legătură exterioară printr-o țevă cu diametrul de 80 mm. Orificiul exterior trebuie să fie direcționat în jos la un unghi de 90° pentru protecția împotriva vântului, apei de ploaie și altele. Nivelul orificiului exterior trebuie să fie deasupra nivelului maxim al zăpezii.

Totuși, vă recomandăm ca șemineul să aspire aerul de combustie din încăperea în care este plasat acesta iar asigurarea aerului din exterior să se facă printr-o priză de aer cu secțiunea de 100 cm². Acesta deoarece aerul cu umiditate ridicată sau vântul puternic pot perturba funcționarea șemineului.

Respectați următoarele distanțe:

Min. 1,5 m în fața șemineului;

Min. 0,5 m de lateralele șemineului pentru acces în caz de intervenție sau mentenanță;

Min. 0,5 m în spatele șemineului;

Max. 2,0 m de la șemineu la coș.

Producătorul nu poartă răspundere de urmările datorate de nerespectarea acestor instrucțiuni.

3.3. Sistemul de evacuare a gazelor de ardere

Instalarea corectă a acestui sistem, este de o foarte mare importanță.

Chiar dacă șemineul este prevăzut cu ventilator pentru evacuarea gazelor de ardere, cerința de bază pentru funcționarea corectă a șemineului este ca sistemul de evacuare a gazelor de ardere să aibă un tiraj conform tabelului de mai jos. Tirajul are o influență fundamentală asupra performanțelor și randamentului șemineului.

Această instalare se face obligatoriu de către un instalator/service SONTEC autorizat!

Sistemul de evacuare a gazelor de ardere trebuie să corespundă următorilor parametri:

Model		13 kW	25 kW
Tiraj coș	Pa	12	12
Debit gaze de ardere	g/s	5,3	5,3
CO măsurat pentru 13% oxigen	%	0,015	0,015
Temperatura gazelor de ieșire	C°	180	180

3.4. Cerințe privind sistemul de evacuare a gazelor de ardere

Este recomandabil ca acest sistem să corespundă următoarelor cerințe:

- Șemineul trebuie racordat la sistemul de evacuare a gazelor de ardere în conformitate cu normele aferente clădirii, cu instrucțiunile din acest manual și consultând un instalator autorizat;
- Să fie executat din materiale corespunzătoare normativelor în vigoare;
- Să fie etanș;
- Evitați schimbările de direcție, mai ales cele cu un unghi de 90°;
- Să fie prevăzut cu o gură de vizitare la baza coșului;
- Să suporte temperaturi de 200°C - 250°C (grosimea țevilor să fie de cel puțin 1mm);
- Dacă legați șemineul la un coș existent, starea acestuia trebuie verificată de către un specialist autorizat;
- Sistemul de evacuare a gazelor arse (coșul) să fie curățat periodic (anual).

3.5. Țevile sistemului gazelor de ardere

Țevile trebuie să fie rezistente, netede în interior, executate din metal și etanșe.

Diametrul țevilor cu lungimea de până la 3 m pot avea 80 mm.

Diametrul țevilor cu lungime de peste 3 m, trebuie să fie de minim 100 mm, iar tirajul coșului trebuie să fie cel necesar (vezi 3.3).

ATENȚIE! Nu legați șemineul la un sistem de evacuare a gazelor arse la care este legat un alt șemineu, cazan sau sistem de aspirație.

3.6. Scheme de legare a sistemului gazelor de ardere / legarea șemineului la coș/. Schemele sunt date ca un exemplu.

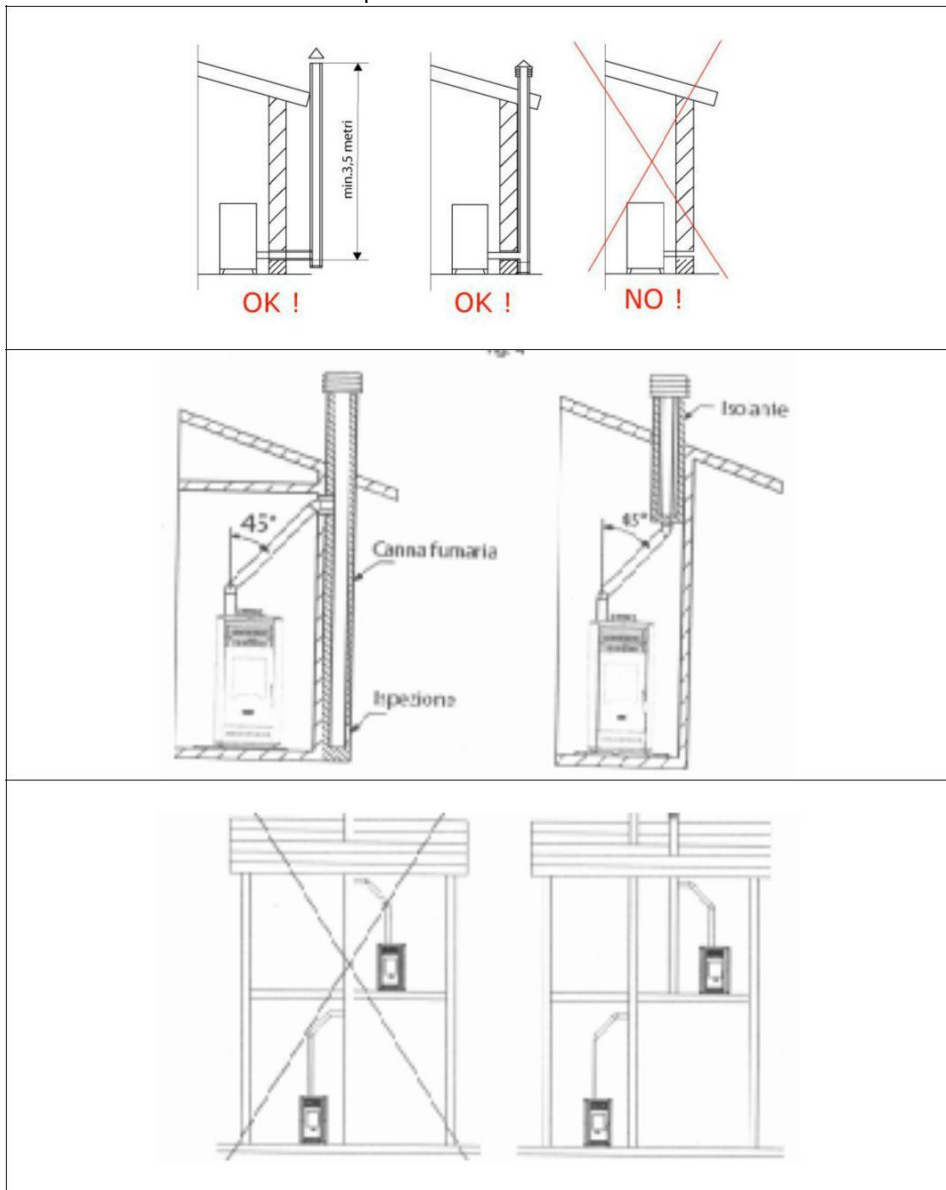

3.7. Montarea țevii gazelor de ardere pe acoperiș

Partea de sus a țevii, este destinată evacuării corecte în atmosferă a gazelor de ardere. Țeava trebuie protejată împotriva vântului, zăpezii și altor obiecte, pentru a putea garantata evacuarea gazelor de ardere în condiții de vânt.

Cerințe privind porțiunea superioară a țevii coșului:

- diametrul interior să nu fie mai mic decât diametrul orificiului de evacuare a gazelor arse a șemineului;
- porțiunea din exterior trebuie să fie izolată termic;
- trebuie să fie protejată de vânt, zăpadă și ploaie;
- să poată fi scoasă ușor pentru a fi curățată;
- să nu fie în imediata vecinătate cu alte coșuri sau alte obstacole.

Distanța dintre coș și alte obiecte (pereți, copaci și altele) să nu fie sub 10 metri. Dacă aceasta distanță este mai mică, înălțimea țevii trebuie să fie 1 metru deasupra acestor obstacole (pereți, copaci și altele).

În cazul în care există în vecinătate și alte coșuri, atunci coșul pentru evacuarea gazelor de ardere a șemineului trebuie să se afle la o distanță de 2 metri de acestea.

Recomandăm ca înălțimea coșului să fie cu 1 metru deasupra acoperișului.

Probleme privind evacuarea gazelor de ardere

Cele mai mari probleme în privința evacuării gazelor provin de la vânt. Viteza vântului poate afecta semnificativ evacuarea gazelor de ardere.

3.8. Conectarea la instalația electrică

După ce a fost instalat în încăperea respectivă, șemineul trebuie conectat la rețeaua de alimentare cu energie electrică. În partea din spate a șemineului, se află cablul de alimentare. Verificați dacă totul este în ordine cu cablul. Dacă nu este, adresați-vă service-ului autorizat pentru a-l înlocui.

Înainte de a lega șemineul pe peleți la instalația electrică verificați dacă:

- Caracteristicile rețelei de alimentare cu energie electrică corespund cu cele indicate pe eticheta metalică a șemineului;
- Împământarea a fost efectuată corect;
- Temperatura cablului nu trebuie să depășească 75°C;
- Deconectați șemineul de la rețeaua electrică dacă nu-l veți folosi pe timp mai îndelungat.
- Accesul la priza electrică trebuie să fie ușor pentru a putea deconecta rapid alimentarea electrică în cazul apariției unor eventuale avarii.

4. Combustibil

ATENȚIE! Șemineul pe peleți este testat numai cu peleți din lemn cu diametrul de 6÷8mm, clasa EN plus A1, conform EN 14961:2011 .

Este interzisă folosirea de alți combustibili decât peleți. Producătorul nu poartă răspundere dacă folosiți combustibil care nu este recomandat de acesta.

Toate felurile de peleți reprezintă masă biologică produsă din arbuști și copaci. Cei mai des folosiți în gospodării sunt peleții produși din rumeguș, aşchii măcinate, adică material rezidual obținut în urma prelucrării copacilor, din prelucrarea buştenilor de lemn, producția de mobilă și alte produse. Materialul lemnos este cea mai bogată resursă de materie primă. Materia primă este prelucrată la înaltă presiune și temperatură și presată în peleți cu dimensiuni mici cu formă cilindrică. Pentru fabricarea produsului se pot folosi material lemnos moale (ex. rășinoase, pin), material lemnos tare (stejar) sau reziduuri din lemn reciclate.

Peleții neconformi, de calitate îndoielnică, pot crea probleme majore în utilizarea șemineului. Acești peleți au, în general, umiditatea peste 10% și au conținut mare de impurități (praf, cenușă) ceea ce le reduce puterea calorică. Pentru a obține cantitatea de căldură necesară locuinței se va folosi o cantitatea mai mare de peleți și va fi nevoie ca șemineul să fie curățat la intervale mai scurte de timp.

Avantajele peletilor din lemn:

Confort la depozitare. Sacii cu peleți pot fi depozitați pe suprafață mică, uscată, în garaje, subsoluri, spații de serviciu ori șopron.

Alimentare ușoară. Reglare optimă a cantității de combustibil. Dimensiunea redusă a peletilor permite alimentarea cu precizie a combustibilului. Pe de altă parte, alimentarea cu aer pentru atingerea unei eficacități optime de ardere poate fi reglată destul de ușor fiindcă cantitatea combustibilului în camera de ardere este constantă și previzibilă.

Eficacitatea combustibilului. Eficacitatea mare de ardere se datorează și conținutului redus de umiditate în peleți (constant sub 10% în comparație cu 20% până la 60% conținut de umiditate în cazul lemnului). Umiditatea redusă, dozarea controlată de combustibil precum și reglarea precisă a aerului necesar combustiei garantează o eficacitate ridicată a arderii și un nivel scăzut al oxizilor de carbon în gazele emise.

Tabelul: Certificat european de peleți din lemn

Parametri	Unități de măsură	ENplus-A1	ENplus-A2	EN-B
Diametru	mm	6 (± 1) 8 (± 1)	6 (± 1) 8 (± 1)	6 (± 1) 8 (± 1)
Lungime	mm	15 ≤ L ≤ 40 (1)	15 ≤ L ≤ 40 (1)	15 ≤ L ≤ 40 (1)
Masă hectolitrică	kg / m ²	≥ 600	≥ 600	≥ 600
Putere calorică	MJ / kg	≥ 16,5-19	≥ 16,3-19	≥ 16,0-19
Umiditate	Ma .-%	≤ 10	≤ 10	≤ 10
Praf	Ma .-%	≤ 1 (3)	≤ 1 (3)	≤ 1 (3)
Rezistență mecanică	Ma .-%	≥ 97,5 (4)	≥ 97,5 (4)	≥ 96,5 (4)
Cenușă	Ma .-% (2)	≤ 0,7	≤ 1,5	≤ 3,5
Punct de topire cenușă	°C	≥ 1200	≥ 1100	-
Conținut de clor	Ma .-% (2)	≤ 0,02	≤ 0,02	≤ 0,03
Conținut de sulf	Ma .-% (2)	≤ 0,03	≤ 0,03	≤ 0,04
Conținut de azot	Ma .-% (2)	≤ 0,3	≤ 0,3	≤ 1,0
Conținut de cupru	mg / kg (2)	≤ 10	≤ 10	≤ 10
Conținut de crom	mg / kg (2)	≤ 10	≤ 10	≤ 10
Conținut de arsen	mg / kg (2)	≤ 1,0	≤ 1,0	≤ 1,0
Conținut de cadmiu	mg / kg (2)	≤ 0,5	≤ 0,5	≤ 0,5
Conținut de mercur	mg / kg (2)	≤ 0,1	≤ 0,1	≤ 0,1
Conținut de plumb	mg / kg (2)	≤ 10	≤ 10	≤ 10
Conținut de nichel	mg / kg (2)	≤ 10	≤ 10	≤ 10
Conținut de zinc	mg / kg (2)	≤ 100	≤ 100	≤ 100

1) nu mai mult de 1% din peleți poate depăși lungimea de 40 mm, lungime maximă 45 mm;

2) masă uscată;

3) particule <3.15 mm, praf fin, înainte de predarea bunurilor;

4) pentru măsurări cu Lignotester valoarea limită admisă ≥ 97,7 %.



La achiziționarea peleților, cereți declarația de conformitate și certificat de la un laborator acreditat, asigurați-vă că aceștia corespund cerințelor menționate în instrucțiune. La achiziționarea unui număr mare de peleți (spre exemplu cantitatea necesară pentru un sezon de încălzire), cereți de la furnizor informații concrete și exacte despre modul de depozitare a peleților.

Recomandăm peleți cu diametrul de 6- 8mm, densitate 600-750 kg/m³ putere calorică 4,7 -5,5 kWh/kg. Conținut de praf – nu mai mult de 1% și umiditate de până la 8%, EN 14961-2:2011. Densitatea optimă a peleților, care garantează calitatea acestora, este în intervalul între 605-700 kg pentru m³.

Umiditatea peleților nu trebuie să depășească 10%. Asigurați-vă că depozitați combustibilul într-un loc uscat și cu ventilație bună.

Cantitatea optimă de cenușă în peleți este de ≤ 1%. Acest conținut redus asigură necesitate mai redusă de curățare a creuzetului.

5. Exploatarea șemineului pe peleți

Atenție! Punerea în funcțiune se efectuează de către un service / instalator autorizat !

5.1. Măsurile de securitate la exploatarea șemineului pe peleți

Șemineul dezvoltă o temperatură foarte ridicată și există pericolul de ardere la atingerea suprafețelor fierbinți. Nu lăsați copiii și persoanele cu handicap nesupravegheați în apropierea șemineului.

- Se interzice exploatarea șemineului de către copii sau persoane cu handicap.
- Nu turnați apă sau alt lichid ce pot provoca șoc la temperatura de funcționare a șemineului.
- Există pericol de incendiu, țineți la distanță de părțile fierbinți ale șemineului obiectele ce se pot aprinde ușor (prosoape, mase plastice) sau lichide inflamabile (alcool, spirt și altele).
- Nu lăsați să se acumuleze rumeguș în interiorul rezervorului de peleți.

5.2. Înainte de a aprinde șemineul pentru prima dată

După ce v-ați convins că șemineul este instalați corect, îl puteți aprinde pentru prima dată și să-i setați toți parametrii de funcționare.

Setarea parametrilor se face cu ajutorul tabloului de comandă.

5.3. Prima aprindere a șemineului:

- Verificați dacă toate cablurile sunt legate corect;
- Porniți șemineul;
- Faceți toate setările tabloului de comandă.

6. Controller / Cod PSYSQ 01000013/

6.1. Descriere

“EasyTech.One” este tabloul de comandă utilizabil la șeminee pe peleți cu ventilator sau termoșeminee pe peleți.

Caracteristici principale:

- Ușor de instalat și folosit;
- Software sigur și flexibil;
- Funcții clare și concrete pentru utilizator;
- Funcții ce ajută instalatorul la diferite tipuri de instalații.

Componenta produsului:

- Panou de control cu acoperire antistatică;
- Conectoare;
- Senzor pentru gazele de ardere de până la 500°C;
- Senzor pentru temperatura camerei;
- Senzor pentru șemineu;
- Cablu de comunicare între placa principală și panoul de control;
- Conector RS232 pentru legătura modem/calculator.

Reguli de securitate:

Înainte de a începe lucrul la comanda, respectați următoarele:

- Protecția împotriva accidentelor și protecția încăperii unde se instalează șemineul;
- Respectați normele de securitatea muncii și de utilizare a utilajelor;

Declarație de conformitate.

Normele folosite: EN 60730-1 50081-1 EN 60730-1 A1 50081-2

6.2. Conectarea

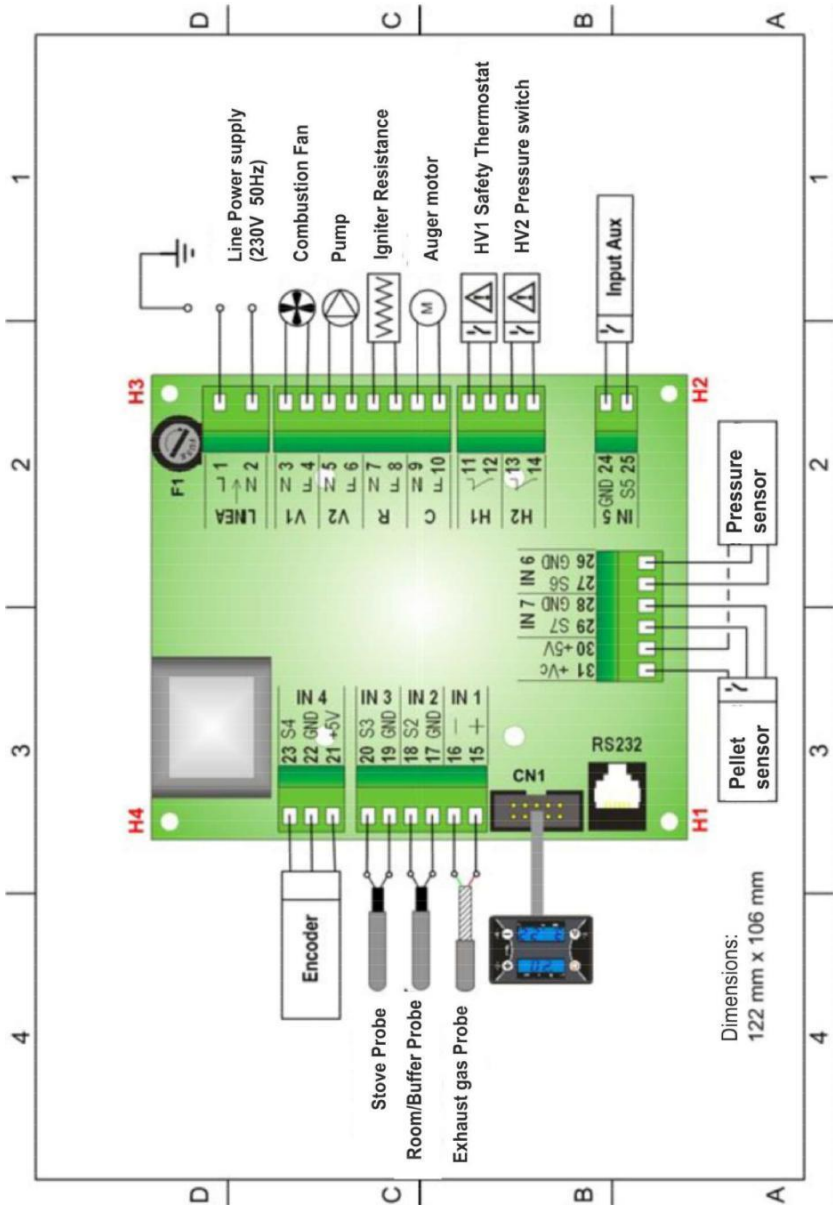

PIN		FUNCȚIA	CARACTERISTICI
1	N	Alimentare	230 V _{ac} ± 10% 50/60 Hz F1= Fuse T5,0 A
2	L		
3	N	Ventilator	Releu electric - încărcătura maximă 1A
4	L		
5	N	Pompa	Releu electric - încărcătura maximă 1A
6	L		
7	N	Încălzitor	Releu 3A MAX
8	L		
9	N	Motor pentru șnec	Releu electric - încărcătura maxima 1A
10	L		
11		Termostat de rezerva HV1	Contact ON/OFF închis la by pass dacă nu se folosește
12			
13		Presostat HV2	Contact ON/OFF închis la by pass dacă nu se folosește
14			
15	Roșu +	Senzor de temperatură pentru gazele de ardere	Temperatura K: 500 °C Max
16	Verde -		
17		Senzor de temperatură termostat de cameră / buffer	NTC 10K @25 °C: 80 °C Max
18			
19		Senzor de temperatură al șemineului	NTC 10K @25 °C: 120 °C Max
20			
21	+5V	Encoder	Semnal TTL 0 / 5 V
22	GND		
23	SEG		
24		Intrare dispozitiv exterior	Contact ON/OFF
25			
26	GND	Senzor pentru presiunea apei	Semnal analog
27	SEG		
30	+5V		
28	GND	Senzor pentru nivelul peletelor	Semnal 0 / 5 V
29	SEG		
31	+V		
CN1		Conector pentru claviatură	Cablu neted
RS23		Conector RS232	Legătura către modem /computer

6.3. Panou de control. Funcții

-1- Display		
LED	Led permanent aprins	Ledul clipește
L1	Fază de stabilizare	Fază de aprindere
L3	Oprire șemineu	Fază de stingere
L4	Regim de lucru	Fază de modulare
L5	Motor șnec pornit	
L6	Rezistență aprindere pornită	
L7	Programator pornit	
L8	Pompă pornită	
D1	Ora	
D2	Puterea de lucru setată	Modificare putere de funcționare
D3	Temperatura curentă a agentului termic în cămașa șemineului	Setarea temperaturii de lucru a agentului termic din cămașa șemineului

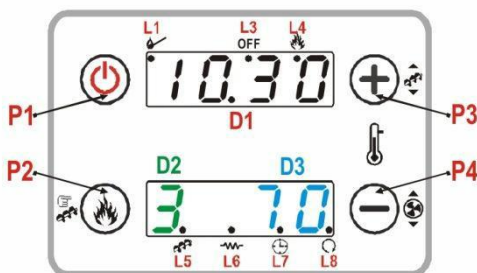

-2- Butoane		
Poziție	Apăsarea butonului	Apăsarea și menținerea butonului
P1	Indică valorile curente	Aprindere /Stingere /Resetare
P2	Setarea treptei de putere	Alimentare manuală cu peleți
P3	Setarea temperaturii șemineului (+)	Corecție alimentare cu peleți
P4	Setarea temperaturii șemineului (-)	Corecție turație ventilator

-3- Alarmer	
Descriere	Cod eroare
Termostat de siguranță HV1: se afișează și când șemineul este OFF	Block
Presostat HV2: se afișează când ventilatorul este pornit	Block
Stingere din cauza reducerii temperaturii gazelor de ardere	Block
Stingere din cauza temperaturii mari a gazelor de ardere	Block <i>ALt</i> <i>Er05</i>
Eroare encoder: fără semnal de la encoder (în caz de P25=1 sau 2)	Block <i>ALt</i> <i>Er07</i>
Eroare encoder: start fără succes a ventilatorului (în caz de P25=1 sau 2)	Block <i>ALt</i> <i>Er08</i>
Aprindere eșuată	Block <i>ALt</i> <i>Er12</i>
Lipsă alimentare electrică	Block <i>ALt</i> <i>Er15</i>
Lipsă combustibil	Block <i>ALt</i> <i>Er18</i>
ORA și DATA nu sunt corecte din cauza lipsei îndelungate a alimentării electrice	Block <i>ALt</i> <i>Er11</i>
Anomalie în citirea senzorului în regimul VERIFICARE	<i>50nd</i>
Stingere din cauza temperaturii înalte a apei	Block <i>ALt</i> <i>Er04</i>
Presiune mică în șemineu	Block <i>ALt</i> <i>Er09</i>
Presiune mare în șemineu	Block <i>ALt</i> <i>Er10</i>
Restartarea în regimul BLOCARE se face prin apăsarea îndelungată a butonului P1	

6.4. Meniul utilizatorului (1)

6.4.1. Aprindere / Stingere

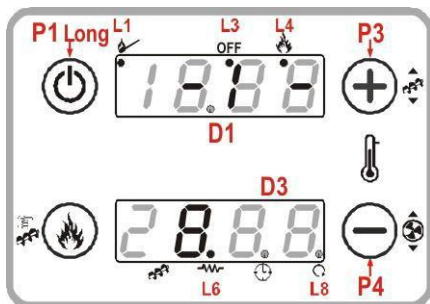

Prin apăsarea prelungită a butonului **P1** se activează aprinderea sau stingerea.

Aprinderea este semnalizată de LED-ul **L1** care clipește mai întâi, după care rămâne permanent aprins.

La atingerea regimului de lucru LED-ul **L4** este permanent aprins.

În regimul modulare LED-ul **L4** clipește.

Stingerea șemineului este semnalizată prin LED-ul **L3** care clipește, iar procesul final de

stingere este semnalizat de LED-ul **L3** care rămâne permanent aprins.

6.4.2. Setarea gradelor de ardere

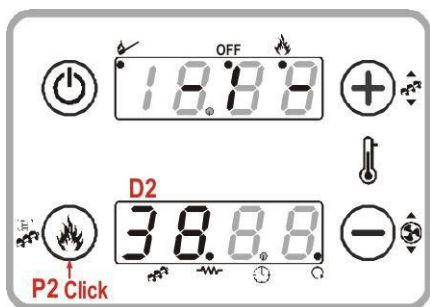

Prin apăsarea scurtă a butonului **P2**: display-ul **D2** clipește, după care prin apăsarea repetată a butonului **P2** se modifică treapta de putere.

De exemplu: 1 – 2 – 3 – 4 – 5 – A

(A= Funcționare automată)

După 3 secunde valoarea nouă se memorează și **D2** afișează permanent treapta de putere setată.

6.4.3 Setarea temperaturii de lucru a șemineului

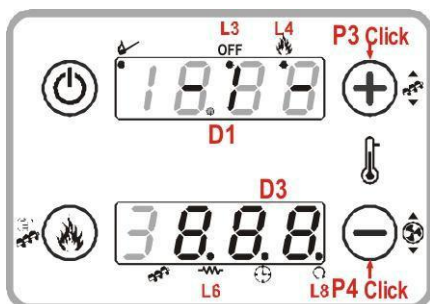

La apăsarea scurtă a butoanelor **P3** sau **P4**: display-ul **D3** afișează tH.. și un număr format din două cifre care clipeșc. Numărul reprezintă temperatura de regim de lucru setată a șemineului.

Prin apăsarea repetată a butoanelor **P3/P4**, valoarea temperaturii se mărește sau se micșorează.

După 3 secunde noua valoare va fi memorată și afișajul va trece la valoarea curentă a temperaturii șemineului.

6.4.4. Alimentarea manuală cu peleți

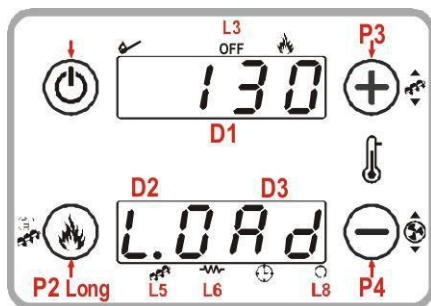

Apăsarea prelungită a butonului **P2** activează alimentarea manuală cu peleți. În partea de jos a display-ului este indicat regimul curent. În partea de sus se indică regimul precedent de alimentare. Pentru oprire, apăsați oricare ar fi din butoane. Alimentarea se oprește automat după 300 de secunde.

6.4.5. Corectarea alimentării cu peleți

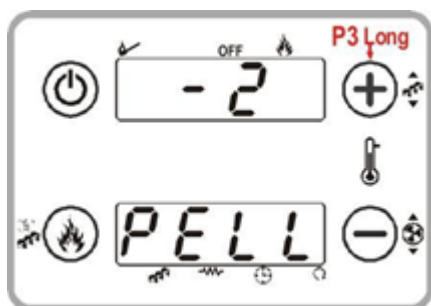

Se activează prin apăsarea îndelungată a butonului **P3**.

Partea de jos a display-ului indică **PELL**. Display-ul **D1** indică o cifră care clipește. De la butoanele **P3 / P4** valoarea se mărește sau se reduce în limita: $-7 \div 7$. Valoarea presetată este '0'.

După 3 secunde, noua valoare este memorată și indicată pe display.

Creșterea/scăderea valorii cu 1 modifică

timpul de pornire a șneclului cu un anumit procent. Valoarea acestui procent se stabilește prin setarea parametrului **P15**.

6.4.6. Corecția ventilatorului

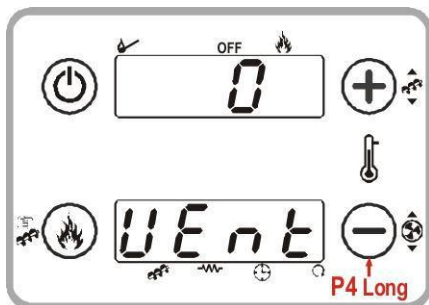

Se activează prin apăsarea îndelungată a butonului **P2**.

În partea de jos pe display se indică **UEnt**. Pe display-ul **D1** apare o cifră care clipește. De la butoanele **P3/P4** valoarea se mărește sau se reduce în limita: $-7 \div 7$. Valoarea presetată este '0'.

După 3 secunde, noua valoare este memorată și indicată pe display.

Creșterea/scăderea valorii cu 1 modifică

turația ventilatorului cu un anumit procent. Valoarea acestui procent se stabilește prin setarea parametrului **P16**.

Dacă se modifică alimentarea cu peleți este necesar să se modifice și turația ventilatorului astfel ca să se asigure o combustie corectă.

6.4.7. Informațiile afișate pe display

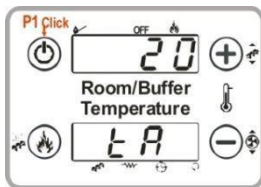

Prin apăsarea scurtă a butonului **P1** se afișează succesiv:
tA = Temperatura camerei



tF = Temperatura gazelor de ardere

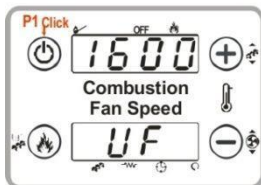

UF = Viteza ventilatorului [RPM/Volt]



HF02 Codul produsului

6.4.8. Telecomanda

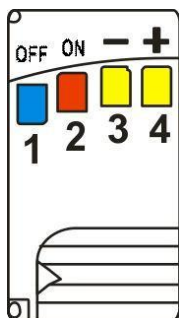

Butonul **1** (albastru) activează stingerea.

Butonul **2** (roșu) activează aprinderea.

Butoanele **3** (galben) / **4** (galben) reduc / măresc gradul de ardere.

Modificarea codului:

Telecomenzii: Deșchideți capacul departamentului pentru baterii.

Termoregulatorului: Deconectați alimentarea (230 V AC).

Porniți alimentarea de la butonul ON, iar concomitent apăsați butonul telecomenzii timp de 5 secunde, până când auziți un semnal.





6.5. Meniul utilizatorului (2)

Apăsați concomitent timp de 3(trei) secunde butoanele **P2** si **P4**, pentru a intra in meniul utilizatorului (2).

- Pentru vizualizarea meniului apăsați **P3** sau **P4**.
- Pentru submeniu apăsați **P2**.
- Pentru modificarea valorilor, apăsați: butonul **P3** (pentru creșterea valorilor) și **P4** (pentru micșorarea valorilor).
- Pentru a ieși din meniu apăsați butonul **P1**.

6.5.1. Termostate	<i>t e r m</i>
Termostat de cameră/funcția termostat pentru buffer	<i>20 75</i>
Permite setarea temperaturii termostatului de cameră P26=0 și A19=1	Room Thermo stat Buffer Thermostat
Sau funcția termostatului pentru buffer P26=1	<i>ANb PUFF</i>

6.5.2. Funcția chrono	<i>C r o n</i>
Programarea aprinderii / stingerii sistemului	
-1- Pornire	<i>E n A b</i>
Setarea programării. Apăsați butonul P2 pentru a intra in meniu. Apăsați butoanele P3/P4 , pentru opțiunea: ON = începerea programării; OFF = oprirea programării. Pentru confirmare: P2 , pentru ieșire: P1 .	
-2- Programare	<i>P r o g</i>
Permite setarea a trei perioade de timp, în fiecare zi a săptămânii. Alegeți <i>P r o g</i> . După care apăsați butonul P2 , pentru a intra. De la butoanele P3/P4 puteți vizualiza perioadele de timp setate. <u>Display-ul superior</u> indică: Setarea ORA - - - - dacă perioada de timp setată este dezactivată. <u>Display-ul inferior</u> indică: ZI / PERIOADA DE TIMP/ PORNIT/OPRIT	<i>--- 20.30</i>
	B A N D I S A B L E D T I M E S E T
	<i>3.15U 3'15U</i>
	B A N D O F F O N D A Y B A N D D A Y

Menținere buton P1: pornit / oprit perioada de timp aleasă.	
<p>PROGRAMARE</p> <ul style="list-style-type: none"> - Setează ora aleasa cu o zi înainte la PORNIT, la valoarea dorita: de exemplu 20.30 - Setează ora la OPRIT, cu o zi înainte, la ora: 23:59 - Setează ora de PORNIRE pentru ziua următoare la 00:00 - Setează ora pentru OPRIRE pentru ziua următoare la valoarea pe care o doriți. De exemplu: 6:30 <p>Comanda pornește marți la ora 20.30h. și se oprește miercuri la 6.30h.</p>	   

6.5.3. Ora și ziua din săptămână	DATE
Permite setarea orei actuale și a zilei din săptămână.	

6.5.4. Telecomanda radio	LELE
ON= Pornit OFF= Oprit	

6.6. Regimurile de funcționare

6.6.1. Oprire (Off)

Timer	Comanda		Ventilator	Șnec	Încălzitor
	dacă temp. gazelor de ardere este > Th01	→ Intră în regim STINGERE	OPRIT	OPRIT	OPRIT
	dacă temp. apei este > Th25	→ Intră în regim BLOCARE			

6.6.2. Verificare (Check Up)

Timer	Comanda		Ventilator	Șnec	Încălzitor
T01	dacă temp. gazelor de ardere este > Th09	→ Intră în regim NORMAL	Viteză maximă	OPRIT	OPRIT

6.6.3. Încălzirea prealabilă (Pre-Heating)

Timer	Comanda		Ventilator	Șnec	Încălzitor
T02	dacă temp. gazelor de ardere este > Th09	→ Intră în regim NORMAL	U01	OPRIT	PORNIT

6.6.4. Alimentare prealabilă (Pre-Loading)

Timer	Comanda		Ventilator	Șnec	Încălzitor
T03	dacă temp. gazelor de ardere > Th09	→ Intră în regim NORMAL	U01	PORNIT	PORNIT

6.6.5. Fază fixată (Fixed Phase)

Timer	Comanda		Ventilator	Șnec	Încălzitor
T04	dacă temp. gazelor de ardere este > Th09	→ Intră în regim NORMAL	U01	C01	PORNIT

6.6.6. Faza variabila (Variable Phase)					
Timer	Comanda		Ventilator	Șnec	Încălzitor
T05	dacă temp. gazelor de ardere este > Th09	→ Intră în regim NORMAL			
	dacă temp. gazelor de ardere este > Th06	→ Intră în regim STABILIZARE			
Comanda după T05	dacă temp. gazelor de ardere este < Th06	→ se repetă din nou Aprinderea (Ignition)			
		→ Intră în regim OPRIRE – eroare Er12 după epuizarea numărului încercărilor			

6.6.7. Stabilizare (Stabilization)					
Timer	Comanda		Ventilator	Șnec	Încălzitor
T06	Dacă temp. gazelor de ardere este > Th09	→ Intră în regim NORMAL	U02	C02	PORNIT Dacă temp. gazelor de ardere este < Th02
	dacă temp. gazelor de ardere este < Th06	→ repetă din nou Aprindere (Ignition)			
		→ Intră în faza OPRIRE (Extinguishing phase) – eroare Er12 după epuizarea numărului încercărilor			
Comanda după T06	dacă temp. gazelor de ardere este > Th06 +d01	→ Intră în regim NORMAL			

6.6.8. Restabilire aprindere (Recover Ignition)

Comanda trece în Restabilirea aprinderii:

- După restabilirea alimentării, după ce a fost pornită inițial; atunci când temperatura gazelor de ardere > **Th06+D01**
- Prin apăsarea butoanelor ON/OFF , când șemineul este în regim **OPRIT**.

Timer	Comanda		Ventilator	Șnec	Încălzitor
T16 Comanda după T16	dacă temp. gazelor de ardere > Th01 Termostat	→ Așteaptă și continua Stingere	U09	OPRIT	PORNIT
	dacă temp. gazelor de ardere < Th01 Termostat	→ Pornește timer-ul T16 pentru curățarea finală	Viteză maximă		
	dacă temp. gazelor de ardere < Th01 Termostat	→ intră în regimul Verificare (Check Up)			

6.6.9. Regim normal (Normal)

Parametru	Comanda		Ventilator	Șnec	Încălzitor
T14 Comanda după T14	Dacă temp. gazelor de ardere este < Th03 Termostat sau dacă temperatura gazelor de ardere este < Termostat pentru Stingere pentru puterea folosită	→ Pornește timer-ul T14 pentru stingerea prealabilă în așteptare	Puterea utilizatorului (User's Power)	Puterea utilizatorului (User's Power)	OPRIT
	→ trece în Stingere cu eroare Er03				
	Dacă temp. gazelor de ardere este > Th07 Termostat				

	dacă temp. apei > Termostatul cazanului				
A01=1	Dacă temp. încăperii > Termostat cameră	→ Intră în Modulare (Modulation)			
A07=1	Dacă intrarea AUX este deschisă				
A01=2	Dacă temp. încăperii > Termostat cameră		→ Intră în regimul Gata de funcționare (Standby)		
A07=2	dacă intrarea AUX este deschisă				
	Temperatura buffer > Termostat buffer și P26= 1				
T15 Comanda după T15	Dacă temp. gazelor de ardere > Th08 Termostat dacă temp. apei este > Th25 Termostat	→ Startează timer T15			
	→ Intră în faza Stingere (Extinguishing phase) pentru securitate				

6.6.10. Regim modulare (Modulation)

Parametru	Comanda	Ventilator	Șnec		Încălzitor
T14	Dacă temp. gazelor de ardere este → Pornește	A06=1	A06=0	A06=1	A06=0

Control după T14	< Th03 Termostat sau dacă temp. gazelor de ardere este < Termostat pentru Stingere pentru puterea folosită	timer T14 pentru stingerea prealabilă în așteptare	U11	U03	C11	C03	OPRIT
	→ intră în Stingere cu Eroare Er03						
T15 Control după T15	Dacă temp. gazelor de ardere este > Th08 Termostat dacă temp. apei > Th25 Termostat	→ Pornește timer T15					
	→ intră în Stingere cu eroare Er05						
A13=1	dacă în timpul T43 temp. Apei > Termostat șemineu+d23	→ Intră în Gata de funcționare Standby					

6.6.11. Regim Gata de funcționare (Standby)					
Parametru	Comanda		Ventilator	Șnec	Încălzitor
T13 Stingere Control după T13	Dacă temp. gazelor de ardere > Th28 Termostat	→ Pornește timer T13	U09	OPRIT	OPRIT
	dacă temp. gazelor de ardere > Th28 Termostat	→ Așteptare			
T16 Curățare finală Control după T16	dacă temp. gazelor de ardere < Th28 Termostat	→ Pornește timer T16	Viteză maximă		
	→ Intră în Standby OFF		OPRIT		

6.6.12. Stingere (Extinguishing)					
Parametru	Comanda		Ventilator	Șnec	Încălzitor
T13 Stingere	Dacă temp. gazelor de ardere este > Th01 Termostat	→ Pornește timer T13	U09	OPRIT	OPRIT
Control după T13	Dacă temp. gazelor de ardere este > Th01 Termostat	→ Așteptare			
T16 Curățare finală	Dacă temp. gazelor de ardere < Th01 Termostat	→ Pornește timer T16	Viteză maximă		
Control după T16	→ Intră în Oprise (OFF) fără erori		OPRIT		
	→ Intră în Blocare (Block) cu posibile erori				

6.6.13. Blocare (Block)				
Comanda		Ventilator	Șnec	Încălzitor
Pentru ieșire: Apăsăți timp de 3 secunde butonul P1 Dacă nu există alte condiții de blocare → Intră în regim OPRIRE (OFF)		OPRIT	OPRIT	OPRIT

6.7. Funcții

6.7.1. Comandă modem

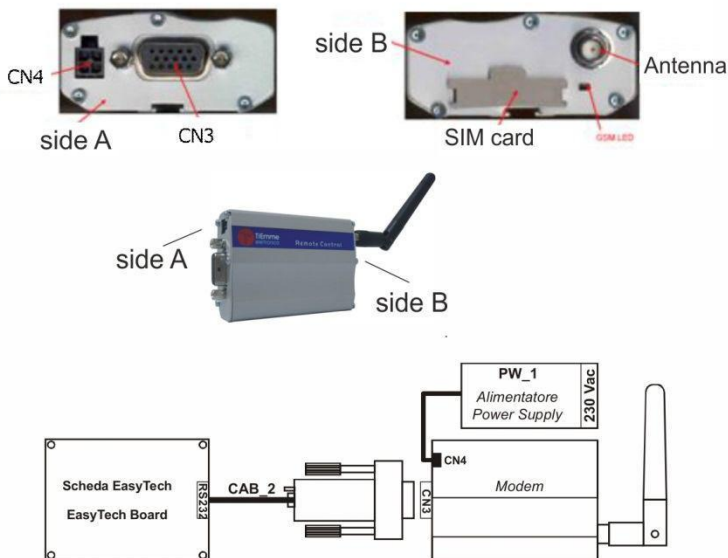

Comanda gestionează modemul de comunicare cu șemineul prin SMS pentru operațiunile Aprindere, Stingere, Statut și dă informație la apariția alarmei. Modemul se leagă cu comandă prin RS232. Se livrează cu cablu de alimentare.

- Folosirea cartelei SIM a modemului, induce cheltuieli cartelei telefonului dumneavoastră;
- Comanda prin modem se activează cu parametrul A50 =1;
- Modemul se livrează fără cartela SIM.

Utilizatorul poate trimite SMS la cartela SIM a modemului, cu comanda cu litere mari sau mici.

Start	Șemineul să se aprindă din starea oprit. Modemul trimite înapoi mesaj text numărului de la care a primit comanda cu statut sau cod de eroare.
Stop	Șemineul să se oprească din starea de funcționare. Modemul trimite înapoi mesaj text numărului de la care a primit comanda cu statut sau cod eroare.

Status (Statut)	Modemul trimite înapoi mesaj text numărului de la care a primit comanda cu statut sau cod eroare.
Learn (Memorează)	Șemineul a memorat numărul de la care este trimis mesajul și îi trimite mesaj în cazul ivirii unei erori. Modemul trimite înapoi mesaj text numărului de la care a primit comanda cu statut sau cod eroare.

6.7.2. Comanda în cazul lipsei de alimentare electrică

În cazul în care alimentarea electrică este întreruptă, sistemul are în memorie principalele setări de funcționare.

La restabilirea alimentării electrice, sistemul ține minte data și:

- dacă șemineul a fost pornit, iar temperatura gazelor de ardere a fost **Th06+d01**, intră în regim Aprindere.

De la butonul **P1** puteți accelera intrarea șemineului în această funcție;

- dacă șemineul a fost pornit, iar temperatura gazelor de ardere a fost sub **Th06+d01**, șemineul intră în regim Stingere și afișează Eroare **Er15**;
- dacă șemineul a fost în stare OPRIT, în stare STINGERE sau eroare, la restabilirea alimentării electrice revine în starea în care era înainte de întreruperea alimentării electrice;
- dacă lipsa de alimentare electrică se menține pe timp mai îndelungat (în jur de o săptămână), sistemul intră în blocare (BLOCK *FLT*) cu mesajul Eroare **Er11**, cu valori incorecte pentru: ZI (DAY) și TIMP (TIME).

Prin resetare cu ajutorul butonului **P1**, valoarea pentru Timp începe să clipească și poate fi setată corect.

6.7.3. Întârzierea și trecerea în diferite grade de ardere

Când comanda trece din regimul de Aprindere (Ignition) în regimul de funcționare (Normal), gradul de ardere începe de la Gradul 1. La atingerea valorii setate, această valoare se poate menține (întârzia) prin setarea timpului de la parametrul **T18**.

Restul modificărilor manuale sau automate a gradelor de ardere se comandă și se pot întârzia prin setarea parametrului **T17**.

6.7.4. Curățarea periodică

La pornirea șemineului tabloul electronic comandă automat curățarea șemineului care constă în creșterea turației ventilatorului la nivelul setat **U08**.

La intervalele de timp ale parametrului **T07** (minute) se efectuează periodic operația de curățare, în funcție de setările parametrilor **C08** (timp de funcționare a șnecului în perioada de curățare), **U08** (turația ventilatorului în perioada de curățare) și **T08** (durata operației de curățare, secunde).

6.7.5. Comanda automată a gradelor puterii de ardere

Pentru setarea arderii, utilizatorul poate seta: MODALITATE AUTOMATA [A]

Gradul de ardere se setează automat în funcție de temperatura apei și parametrul setat pentru termostat:

- Temperatură apă \leq **Termostat –d08**
 → Comanda trece în gradul maxim de ardere, ;
- **Termostat –d08** < Temperatură apă < **Termostat**
 → Gradul de ardere se reduce la atingerea temperaturii setate pentru termostat;
- Temperatură apă \geq **Termostat**
 → Comanda intră în gradul de ardere 1 dacă **A06=0** sau în modulare, dacă **A06=1**.

EXEMPLU:	A06 = 1	Modalitate = [A]	Termostat =75 °C	d08 = 5 °C	P03 = 5
-----------------	----------------	-------------------------	-------------------------	-------------------	----------------

Temperatura apei °C	≤ 70	71	72	73	74	≥ 75
Grad de ardere	Power 5	Power 4	Power 3	Power 2	Power 1	Power 1

6.7.6. Corectarea alimentării cu peleți

Prin apăsarea prelungită a butonului P3, utilizatorul poate corecta timpul de pornire a șneclui în următorii pași (intervale): – 7 ÷ 7

P15 este procentul cu care se modifică timpii C03-C07 de funcționare a șneclui/pas. Valoarea setată din fabrică este de 2%.

0	1	2	3	4	5	6	7
C03=2s	C03=2,04	C03=2,08	C03=2,12	C03=2,16	C03=2,20	C03=2,24	C03=2,28

Valorile stabilite sunt cuprinse între: **P27 ÷ P05**.

În cazul în care se face corecția alimentării cu peleți, trebuie făcută și corecția turației ventilatorului pentru a asigura aerul necesar unei combustii corecte.

6.7.7. Corectarea turației ventilatorului

Prin apăsarea prelungită a butonului P4 utilizatorul poate corecta turația ventilatorului în domeniul $-7 \div 7$.

P16 este procentul cu care se modifică valorile U03-U07 ale turației ventilatorului pentru fiecare treaptă de putere. Valoarea setată din fabrică este 3%.

0	1	2	3	4	5	6	7
U03=1150	U03=1185	U03=1219	U04=1254	U05=1288	U06=1323	U07=1357	U11=1392

Valorile stabilite sunt cuprinse între: **P14 ÷ P30**

6.7.8. Comanda ventilatorului de ardere.

De la parametrul **P25** se setează turația ventilatorului.

P25=0	Ventilator fără encoder: viteza se stabilește în funcție de valoarea setată pentru tensiune [Volt]. Pasul de modificare este 5 Volt.
P25=1	Ventilator cu encoder: viteza se stabilește în funcție de turație [RPM]. În prezența unui semnal și imposibilității de a stabili turațiile, sistemul se oprește din funcționare și afișează Eroare Er08 alarmă.
P25=2	Ventilator cu encoder: viteza se stabilește în funcție de turație [RPM]. În prezența unui semnal și imposibilității de a stabili turațiile, sistemul se oprește din funcționare și afișează Eroare Er08. Dacă un senzor se defectează și lipsește semnal, șemineul se oprește din funcționare - Eroare Er07. Prin resetarea butonului P1, comanda intră AUTOMAT în parametrul P25=0.

6.7.9. Configurarea setării senzorului de presiune

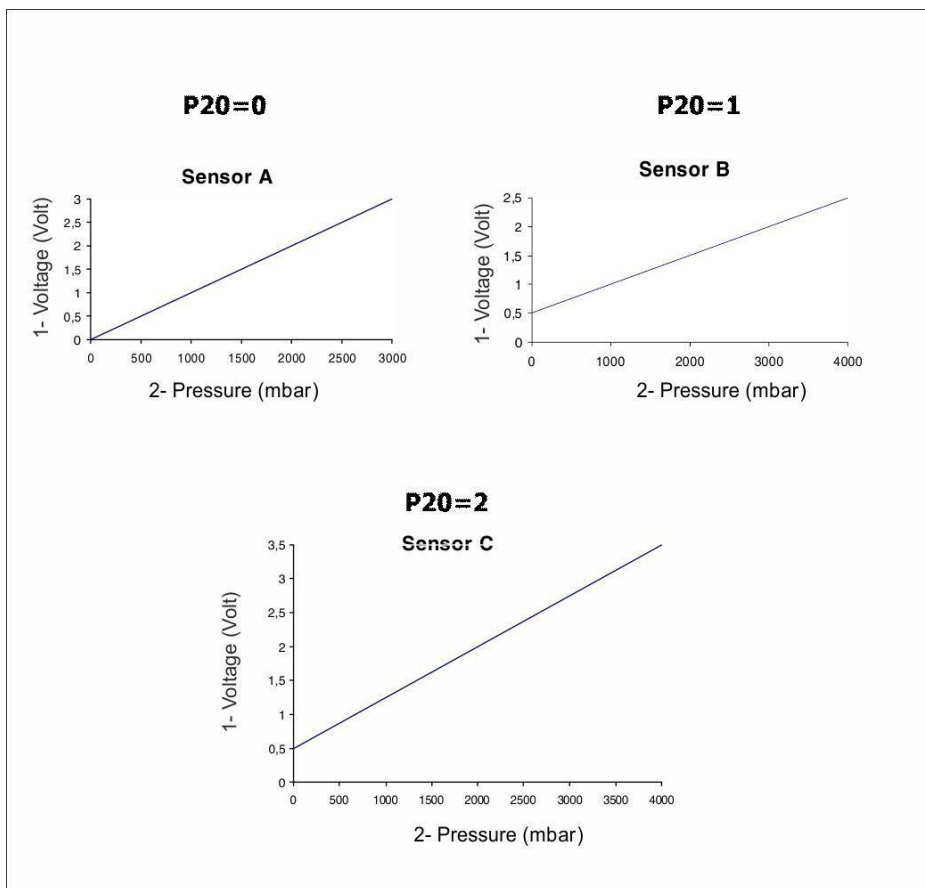

1- Voltaj (Volt); 2 – Presiune (mbar)

6.7.10. Comanda instalației

Exemplu:

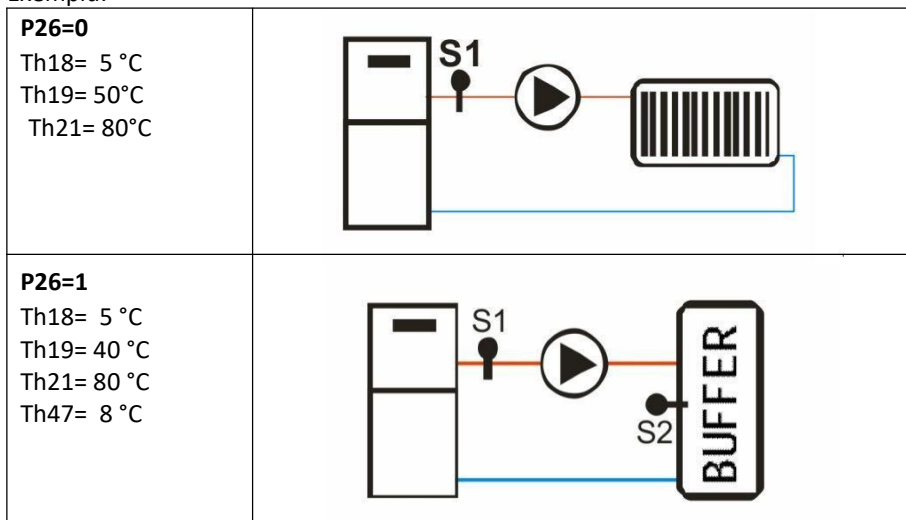

7. Curățare și întreținere

Curățați în mod regulat șemineul pe peleți și sistemul pentru evacuarea gazelor de ardere. Acest lucru garantează funcționarea eficientă a șemineului.

IMPORTANT! La curățarea șemineului nu folosiți preparate acide sau lichide ce se pot aprinde ușor.

7.1. Curățarea și întreținerea țevii pentru evacuarea gazelor de ardere

Catranul este un lichid care se formează în cazul unei arderi proaste, în urma unei temperaturi scăzute în țeava pentru evacuarea gazelor de ardere. În prezența acestuia, este recomandabil să izolați bine țeava pentru gazele de ardere. Depunerea catranului poate provoca incendiu.

Este recomandabil cel puțin o dată în timpul sezonului rece, sistemul pentru evacuarea gazelor de ardere să fie verificat și curățat.

ATENȚIE! Sistemul pentru evacuarea gazelor de ardere (coșul), trebuie verificat și curățat înaintea punerii în funcțiune pentru prima dată a șemineului pe peleți.

7.2. Curățarea și întreținerea șemineului pe peleți

Întreținerea și curățarea șemineului pe peleți, trebuie făcută în mod regulat. Curățați periodic suprafața exterioară a șemineului, sticla, banda de etanșare a ușii și sertarul pentru colectarea cenușii.

Curățați în fiecare zi creuzetul.

Curățați în fiecare lună rezervorul pentru peleți. În caz contrar, se poate acumula o cantitate mare de rumeguș care poate duce la blocarea șnecului.

Curățați în totalitate șemineul după arderea unei cantități de 800 până la 1000 kg de peleți și cu ocazia reviziei tehnice anuale.

ATENȚIE! La curățarea șemineului respectați următorii pași:

- stingeți șemineul;
- așteptați până când șemineul se răcește;
- deconectați-l de la rețeaua de alimentare cu energie electrică;
- nu folosiți preparate ce se pot aprinde ușor la curățarea șemineului.

La revizia tehnică anuală a șemineului, serice-ul autorizat trebuie să efectueze următoarele:

- curățarea ventilatorului și a furtunului presostatului și a sistemului de acces a aerului de combustie;
- curățarea arzătorului până în locurile cele mai greu accesibile;
- verificarea sistemului de aprindere și a sistemului de alimentare cu peleți;
- verificarea stării benzii de etanșare a ușii și înlocuirea acesteia dacă este necesar;
- demontarea și curățarea legăturii "T" a sistemului pentru evacuarea gazelor de ardere;
- verificarea șnecului, a lagărelor acestuia și a motoreductorului;
- verificarea tuturor parametrilor electronici;
- emiterea procesului-verbal pentru efectuarea verificării.;

Curățarea suprafeței exterioare

Pentru curățarea suprafeței exterioare a șemineului, folosiți o cârpă moale și preparate neutrale.

Curățarea geamului șemineului

Geamul se curăță automat în timpul funcționării șemineului pe peleți.

Cu toate astea, după ce șemineul funcționează câteva ore, este posibil ca geamul să se murdărească în partea interioară a acestuia. Motivul poate fi calitatea peletilor sau funcționarea necorespunzătoare a sistemului de evacuare a gazelor de ardere. Geamul șemineului se curăță când șemineul a fost oprit și s-a răcit.

Inițial îndepărtați funinginea depusă cu ajutorul unui burete uscat după care folosiți o cârpă din bumbac cu puțin preparat pentru curățarea geamurilor.

Verificarea / înlocuirea benzii pentru etanșarea ușii șemineului

Banda asigură închiderea ermetică a ușii și funcționarea corectă a șemineului pe peleți. Verificați starea acesteia în mod regulat. Dacă observați vreo defecțiune, luați legătura cu service-ul autorizat, pentru a înlocui banda cu una nouă. Banda de etanșare a ușii nu intră în garanția produsului.

Golirea cenușii din șemineu

În partea de jos a șemineului, sub creuzet, se află sertarul pentru cenușă. Curățați sertarul în fiecare zi. Pentru acest lucru, șemineul trebuie să fie oprit și răcit. Aruncați cenușa într-un vas ce nu se aprinde, cu capac.

Curățarea creuzetului

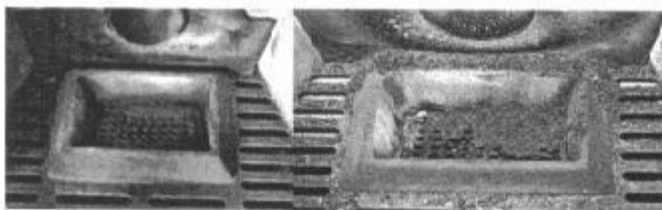

Aruncați cenușa din creuzet în fiecare zi, o dată pe zi, folosind aspiratorul de praf.

Un creuzet curat, garantează funcționarea

corectă a șemineului pe peleți. Dacă în timpul funcționării șemineului pe peleți observați că în rezervorul pentru peleți există praf mult și rumeguș, opriți imediat șemineul și curățați rezervorul și, eventual, creuzetul.

După asta, umpleți din nou rezervorul cu peleți. Dacă și după asta în rezervor observați că s-a acumulat în timp scurt praf mult și rumeguș, trebuie să schimbați peleții!

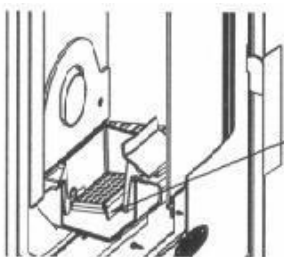

Dacă orificiile creuzetului sunt obturate cu impurități, acesta trebuie curățat.

Periodic (la 1-2 săptămâni) se va curăța creuzetul de depunerile sticloase de pe pereții acestuia.

Curățarea rezervorului pentru peleți

Se recomandă curățarea periodică a rezervorului (cel puțin o dată pe lună). Curățarea se face în modul următor: goliți rezervorul de peleți după care curățați-l cu ajutorul aspiratorului.

Curățarea furtunului de silicon pentru presostatul de presiune

Se recomandă ca furtunul presostatului de presiune să se curețe cel puțin o dată pe an.

Curățarea sistemului pentru evacuarea gazelor de ardere

Se recomandă curățarea sistemului de evacuare a gazelor de ardere cel puțin o dată pe an.

<p>1) demontarea capacului țevilor de fum</p>		
	<p>2) curățarea cu o perie de sârmă a catranului depus</p>	
		<p>3) pentru modelul de 25 kW – curățarea gudronului de pe țevile de fum prin gura de revizie de ambele părți ale șemineului.</p>
	<p>3) pentru modelul de 13kw – curățarea gudronului de pe țevile de fum prin gurile de revizie care se află sub arzător.</p>	

Închideți sistemul după ce l-ați curățat. După folosirea unor peleți de calitate proastă, vă recomandăm ca această curățare să se facă imediat.

Verificarea și curățarea sistemului de acces a aerului proaspăt

La începutul fiecărui sezon rece trebuie verificată starea sistemului de acces a aerului proaspăt. Eliminați orice neregularitate de funcționare a acestui sistem.

Verificarea și curățarea sistemului de evacuare a gazelor de ardere

La începutul fiecărui sezon rece sistemul de evacuare a gazelor de ardere trebuie curățat. Dacă cablul electric de alimentare a ventilatorului prezintă defecțiuni, acesta trebuie înlocuit.

8. SERVICE

După ce ați achiziționat șemineul pe peleți, trebuie să luați legătura cu un service autorizat pentru setarea și punerea în funcțiune a șemineului. Service-ul autorizat va completa certificatul de garanție și procesul verbal de punere în funcțiune.

9. CONDIȚII DE GARANȚIE

Condițiile de acordare a garanției sunt menționate în certificatul de garanție.

10. RECICLAREA ȘI ARUNCARE

Predați materialele rezultate la dezambalare la centre de reciclare, conform dispozitivelor și cerințelor locale.

La sfârșitul perioadei de funcționare a fiecărui produs, componentele acestuia trebuie aruncate conform cerințelor și normativelor.

Conform Directivei 2002/96/EO referitoare la dispozitivele electrice și electronice, acestea nu trebuie aruncate în locuri de colectare a gunoiului menajer. Ele trebuie predate pentru a fi prelucrate unei întreprinderi autorizate, care să corespundă cerințelor de protejare a mediului înconjurător.

Dispozitivele vechi care conțin substanțe care au influență negativă asupra sănătății și a mediului înconjurător trebuie să fie colectate separat de restul deșeurilor reciclabile.

Piese din metal, precum și cele care nu sunt din metal, se predau organizațiilor autorizate pentru colectarea deșeurilor metalice și nemetalice destinate reciclării. Acestea nu se tratează ca fiind deșeuri menajere.



